

CORONA

コロナ自然通気形開放式石油ストーブ

取扱説明書

〈保証書付〉保証書は裏表紙に印刷されています。

型式 **ES エスエックス** **SX-2423Y** **W** **ES エスエックス** **SX-2823Y** **W**

正しく使って上手に節約

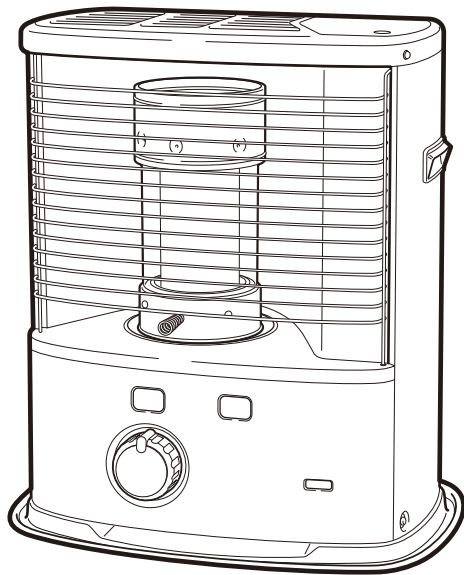

このたびは、コロナ石油ストーブをお買いあげいただき、まことにありがとうございました。正しくお使いいただくために、この取扱説明書をよくお読みください。

なお、お読みになった後もお使いになる方がいつでも見られる所に大切に保管してください。

燃料は必ず良質の灯油 (JIS 1号灯油) を使用してください。

危険

ガソリン使用禁止
使用燃料：灯油
KEROSENE ONLY

注意
変質した持ち越し灯油
使用厳禁

警告

換気必要
1時間に1~2回

衣類乾燥厳禁
寝るとき消火
給油時消火

ご注意

初使用時は給油タンクに灯油を入れ、ストーブにセット後、20分以上待ってから点火してください。

しんに十分灯油がしみこまないうちに点火すると、灯油の吸い上げ不足となり、燃焼筒の赤熱不足が続くことがあります。

もくじ

	ページ
1 特に注意していただきたいこと (安全のために必ずお守りください) — 1~3	
* 灯油の廃棄について	3
2 使用する場所	3
3 各部のなまえ	4
● 外観図	4
● 構造図	4
4 使用前の準備	4~7
● 開こんと部品のセット	4
● 燃料	5
● 給油	6
● 点火前の準備と確認	7
5 使用方法	7~9
● 点火	7~8
● 炎の調節	8
● 消火	8~9
6 対震自動消火装置	9
7 気密油タンクの給油時消火装置	9
8 日常の点検・手入れ	10~11
9 故障・異常の見分け方と処置方法	12
10 定期点検	12
11 設計上の標準使用期間	13
12 部品交換のしかた	13
13 保管 (長期間使用しない場合)・廃棄のしかた	14
14 仕様	14
15 お客様ご相談窓口	14
16 アフターサービス	裏表紙
■ 保証書	裏表紙

乾電池別売 乾電池は付属されていません。乾電池 (単一形) 2個をお買い求めください。

1 特に注意していただきたいこと(安全のために必ずお守りください)

この取扱説明書および製品への表示では、製品を安全に正しくお使いいただき、あなたや他の人々への危害や財産への損害を未然に防止するために、いろいろな絵表示をしています。その表示と意味は次のようになっています。内容をよく理解してから本文をお読みください。

危険

この表示を無視して、誤った取り扱いをすると、人が死亡、重傷を負う危険または火災の危険が差し迫って生じることが想定される内容を示しています。

警告

この表示を無視して、誤った取り扱いをすると、人が死亡、重傷を負う可能性または火災の可能性が想定される内容を示しています。

注意

この表示を無視して、誤った取り扱いをすると、人が軽傷を負う可能性や物的損害の発生が想定される内容を示しています。

本文中のマークは、次の意味を表します。

			このマークは、してはいけない「禁止」を表しています。
			このマークは、必ず実行していただく「指示」を表しています。
			このマークは、「注意」していただく内容です。

危険 (DANGER)

ガソリン厳禁

ガソリンなど揮発性の高い油は、絶対に使用しないでください。火災の原因になります。



ガソリン使用禁止

警告 (WARNING)

可燃物近接厳禁

カーテン・布団や毛布など燃えやすいもののそばなどでは使用しないでください。火災の原因になります。可燃物とは図に示す距離を確保してください。

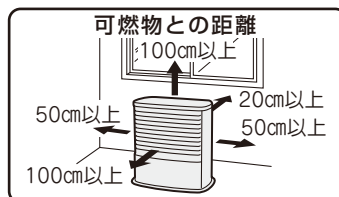

寝るとき消火

寝るときや外出するときは、必ず消火してください。また、人目の届かないところでは、使用しないでください。不完全燃焼や異常燃焼・火災のおそれがあります。消火の際は、必ずしん調節つまみが消火位置にもどり、火が消えたことを確かめてください。



燃焼筒は正しくセットする

点火する前に燃焼筒のすわりを確認してください。すわりが悪いと火災の原因になります。点火用ライターで点火した場合は、燃焼筒のつまみを持って、左右に2～3回動かして、しん案内筒に正しくセットされているかを確認するとともに、点火用ライターをストーブ付近や置台の上に置かないでください。火災の原因になります。



スプレー缶厳禁

スプレー缶やカセットこんろ用ボンベなどをストーブの上や前に放置しないでください。熱で缶の圧力が上がり、爆発し、危険です。



マッチ点火の禁止

マッチでの点火はしないでください。マッチの燃えかすをしん付近や置台などの上に置くと樹脂部分が焼損したり、火災の原因になります。



改造使用の禁止

改造して使用しないでください。安全装置の無効化など機器の安全性を損なう改造は、火災など思わぬ事故の原因になります。

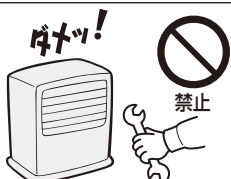

衣類の乾燥厳禁

衣類などの乾燥には使用しないでください。衣類が落下して火がつき、火災の原因になります。



分解修理の禁止

故障、破損したら、使用しないでください。不完全な修理は危険です。お買いあげの販売店またはお客様ご相談窓口へ修理を依頼してください。



警告 (WARNING)

油漏れ危険

給油口は確実に閉めてください。
給油口を下にして、油漏れがないことを確かめてください。
給油口が確実に閉まっていないと簡単にひらいて、火災の原因になります。



換気必要

換気せずに使用しつづけないでください。酸素が不足すると、不完全燃焼し、一酸化炭素などが発生して中毒になるおそれがあります。また、乳幼児や呼吸器疾患などのかたは体調不良になるおそれがあります。使用中は必ず1時間に1~2回(1~2分)換気して、新鮮な空気を補給してください。換気するときは、換気扇を使用したり、窓や戸などを2カ所以上開けると効率よく換気ができます。窓の凍結、地下室など換気が十分におこなえない場所では、使用しないでください。



給油時消火

給油は必ず消火してから、ストーブの温度が十分下がっていることを確認して火の気のないところでおこなってください。火災のおそれがあります。



可燃性ガス使用厳禁

ストーブを使用している部屋で、可燃性ガスが発生するもの(ベンジン、シンナー、ガソリン)、スプレーを使用しないでください。火災や故障の原因になります。



空だき厳禁

なべ、やかん、フライパンなどは、空だきしないでください。空だきすると火災や故障の原因になります。



注意 (CAUTION)

掃除機の排気に注意

燃焼中に掃除機の排気などをあてないでください。風があたると赤火が出たり、異常燃焼の原因になり危険です。



異常・故障時使用禁止

油漏れやにおい、すすの発生、炎の色など異常や故障と思われるときは使用しないでください。事故の原因になります。緊急の場合でもあわてずにしんを下げて消火してください。(☞ 8・9ページ)「故障・異常の見分け方と処置方法」に従って処置してください。(☞ 12ページ)



燃焼中移動禁止

火のついたまま持ち運ばないでください。やけどのおそれがあります。また、転倒すると火災になるおそれがあります。

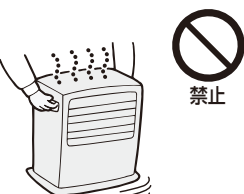

純正部品の使用

しんなどの部品は、必ず純正部品(指定された部品)を使用してください。予想しない事故が発生するおそれがあります。



運搬するとき

ストーブを運搬する場合は、給油タンク・固定タンク内の灯油を抜いてください。運搬の途中で灯油がこぼれて周囲を汚すおそれがあります。



居室内給油禁止

給油は、必ず火の気のないところでおこなってください。火災のおそれがあります。



不良灯油使用禁止

変質灯油(持ち越した灯油など)、不純灯油(灯油以外の油・水・ごみが混入した灯油など)などの不良灯油を使用しないでください。異常燃焼やしんが下がらなくなるおそれがあります。



次の場所では使用しない

火災や予想しない事故の原因になります。



高温部接触禁止

燃焼中や消火直後は、高温部(図の色の濃い部分)に手などふれないでください。やけどのおそれがあります。小さいお子様やからだの不自由な方のいるご家庭では、特に注意してください。



- 水平でない場所、不安定な場所
- 風のあたる場所、部屋の出入口や屋外
- ほこりや湿気の多い場所
- 不安定な物をのせた棚などの下
- 可燃性ガスの発生する場所またはたまる場所
- 温室、飼育室など人のいない場所
- 高地(標高1,000m以上)(☞ 8ページ)
- 理・美容室、クリーニング店などスプレーや化学薬品を使う場所
- マントルピース(暖炉)、押入れなどストーブが囲われる場所
- 直射日光のあたる場所

⚠ 注意 (CAUTION)

日常のお手入れ時の注意

日常の点検・手入れは必ずおこなってください。点検・手入れは、ストーブが冷えてからおこなってください。(10・11ページ) やけどのおそれがあります。



正常燃焼の確認

正常に燃焼していることを確認してください。しんが上がりすぎたり、燃焼筒がずれていたりすると異常燃焼し危険です。



水かけ禁止

ストーブには、水をかけないでください。水がかかると燃焼筒のガラス、天板のほうろろが割れることがあります。



燃焼筒のガラスが割れたままの使用禁止

燃焼筒のガラスが欠けたり、割れて破損したままの状態では、絶対に使用しないでください。異常燃焼したり、すすが発生するおそれがあります。



ほこりの除去

ほこりを、ときどき除去してください。ごみ、ほこりなどがつまると、異常燃焼のおそれがあります。燃焼部(しん案内筒)周辺や置台など、機器のほこりをときどき掃除してください。



特殊用途には使用しない

食品・精密機器・美術品の保存や、動植物の飼育・栽培などには使用しないでください。



ふく射熱に長時間あたらない

ストーブに直接長時間あたらないでください。低温やけどや脱水症状になるおそれがあります。お子様、お年寄り、病気の方、皮ふの弱い方などがお使いになる場合は、ストーブの取り扱い、部屋の換気、やけど、低温やけどや脱水症状などについて周囲の人が十分注意してください。



大なべ禁止

天板の外周からはみ出すような大きななべ、鉄板をのせないでください。内部に熱がこもったり、炎が横にのびたりして異常燃焼のおそれがあります。不安定なやかん、なべ、フライパンなどは使用しないでください。転倒するおそれがあります。



やかんやなべなどの使用注意

やかんやなべなどをのせた場合は、振動や接触によって落下したり、やかんやなべなどの熱湯がこぼれ、やけどのおそれがあります。やかんやなべなどのお湯が吹きこぼれたり、煮こぼれた場合は、お買いあげの販売店またはお客様ご相談窓口にて点検(有料)を依頼してください。器具の故障の原因となりますので、吹きこぼれや煮こぼれをさせないように注意してください。また、やかんやなべなどをタンク室ふたの上には、のせないでください。内部に熱がこもりタンク室ふたなどがあつくなり、やけどのおそれがあります。



廃棄するとき

ストーブを廃棄処分するときは、必ず給油タンク・固定タンク内の灯油を給油ポンプなどで抜いて(11ページ)、電池ケースから乾電池を取りはずしてください。灯油や乾電池が入ったまま廃棄するとリサイクルの際に思わぬ事故になるおそれがあります。



保管時にしていただくこと

長期間使用しないときまたは保管するときは、必ず灯油を抜いて、乾電池を取りはずしてください。傾けたり、横倒しの状態では保管しないでください。火災のおそれがあります。



お願い (NOTICE)

灯油の廃棄

灯油の廃棄処分は、灯油をお買いあげになった販売店にご相談ください。

結露に注意

ストーブは室内で燃焼する製品のため、気密の高い部屋などでは、換気を十分にしてください。換気をしないと、壁や天井が結露する場合や結露によってパソコンや電気機器等に障害が生じるおそれがあります。

2 使用する場所

効果的に使用するために

- 外気に接する窓側などに置くと、冷気がストーブで暖められ、上昇対流するので効果的です。
- カーテンなど可燃物との距離は十分とってください。
- 扇風機やサーキュレーターなどで室内の空気を対流させると、より効果的な暖房ができます。
- ストーブに直接、風があたらないよう注意してください。

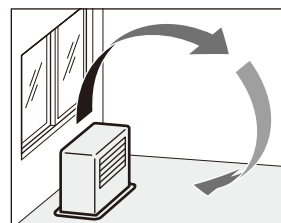

3 各部のなまえ

外観図

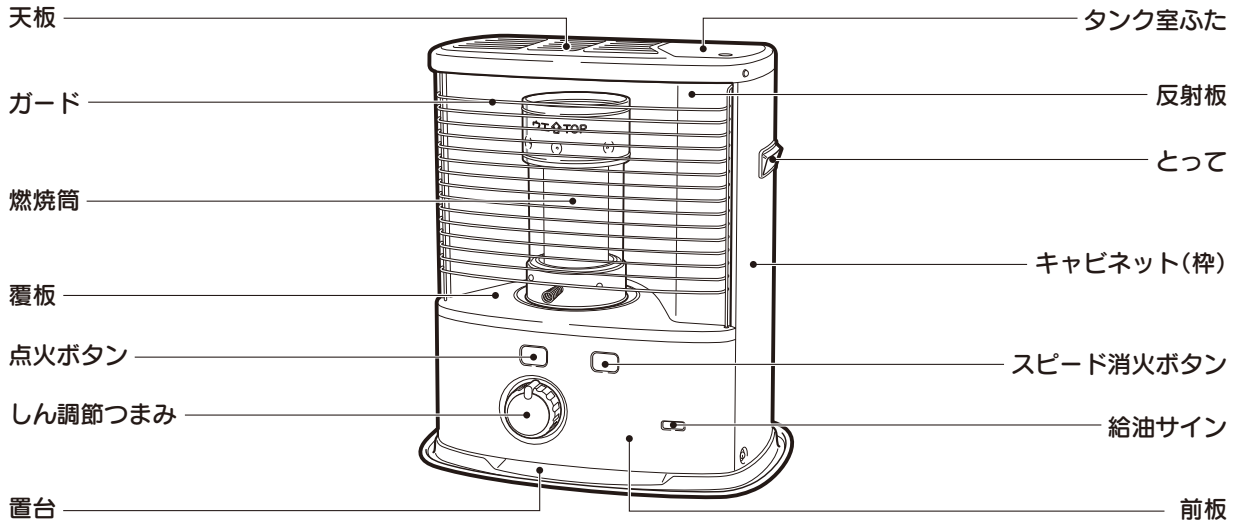

構造図

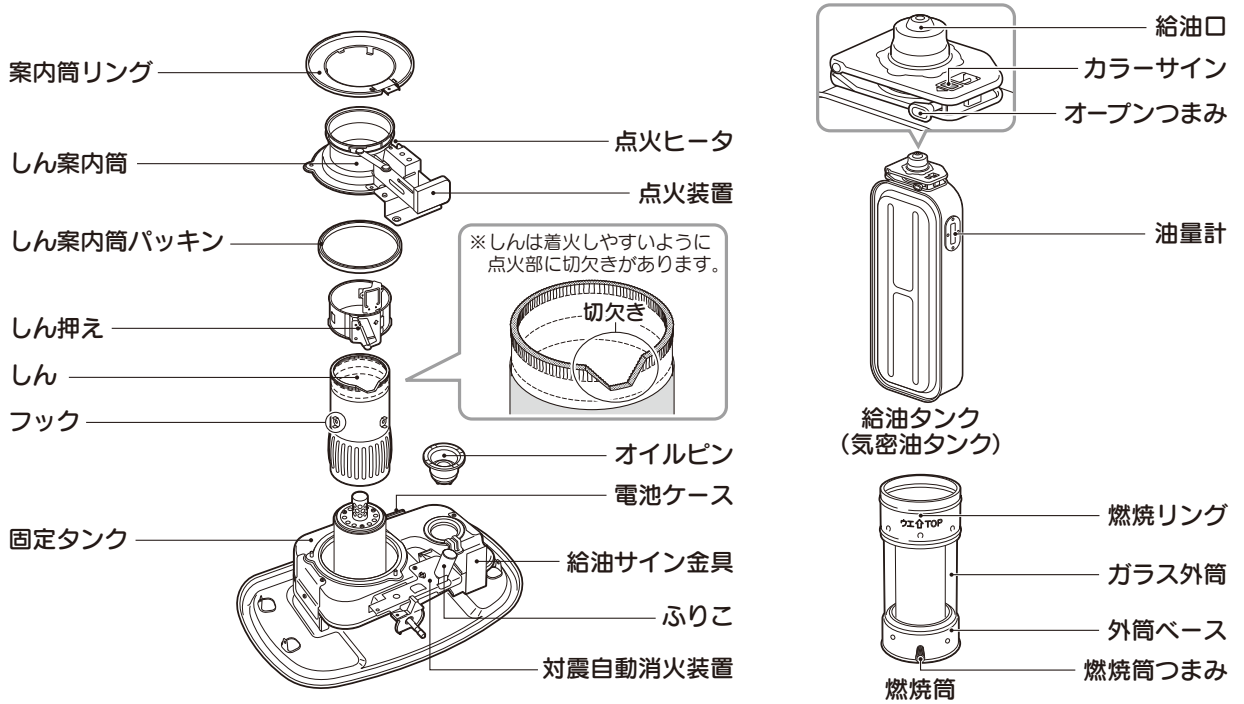

4 使用前の準備

開こんと部品のセット

1. 包装箱からストーブを出す

- 包装箱からストーブを取り出してください。
- 前板を固定しているテープをはがしてください。
- ガードをとめているテープをはずして、ガードを開いてください。
- 燃焼筒巻きをはずしてください。
- タンク室ふたを開いて、タンク押えをはずしてください。

●包装箱、タンク押え、燃焼筒巻きはストーブの保管に必要です。また、取扱説明書も忘れずに保管してください。

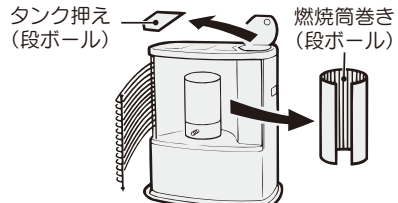

2. 燃焼筒をセットする

- 燃焼筒をセットしたら、ガードをもとどおりに取り付けてください。
- 燃焼筒つまみを左右に動かして、しん案内筒に正しくセットされていることを確認してください。
- 燃焼筒は、燃焼リングを上向きにして正しくセットしてください。

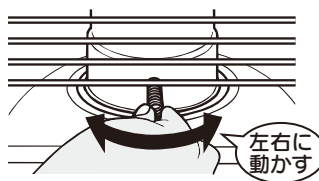

3. 乾電池(単一形2個)をセットする

- 乾電池は別売です。
- 同じ種類の新しい単一形乾電池を2個用意してください。種類の異なる乾電池、または新しい乾電池と古い乾電池を組み合わせると、液漏れや破裂のおそれがあります。
- シーズン始めにすべて新しい乾電池に交換してください。消耗した乾電池を使用すると、着火しにくい場合があります。
- 後側にある電池ケースに、乾電池を電池ケースの絵の方向に合わせて正しくセットしてください。

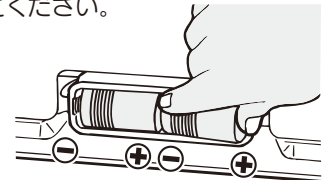

燃料

燃料は必ず灯油（JIS1号灯油）を使用してください。

- **危険** ガソリンなどの揮発性の高い油は絶対に使用しないでください。火災の原因になります。
- **注意** 不良灯油（変質灯油、不純灯油）は絶対に使用しないでください。
- 添加剤や助燃剤などは使用しないでください。
- 灯油は必ず火気・雨水・ごみ・高温および直射日光をさけた場所に保管してください。

灯油とガソリンの見分けかた

指先に燃料をつけ、息をふきかけます。（火の気のない所でおこなってください。）



灯油は
ぬれたまま



ガソリンは
すぐ乾く

正しい灯油の保管方法

- 火気、雨水、ごみ、高温、日光を避けた場所で、保管してください。翌シーズンに持ち越さないようにしてください。
- 紫外線を通しにくい色付きの灯油用ポリタンク（推奨マーク付）を使用してください。乳白色のポリタンク（水用）は使用しないでください。
- ふたは、しっかり閉めて保管してください。但し、灯油は紫外線だけでなく温度でも変質するので、推奨マーク付の灯油専用容器でも日なたには放置しないでください。日なたに放置すれば変質灯油になってしまいます。

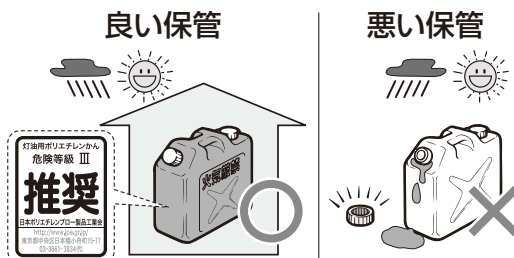

不良灯油（変質灯油・不純灯油）とは…

変質灯油

- 昨シーズンより持ち越した灯油
- 温度の高い場所で保管した灯油
- 日光のあたる場所で保管した灯油
- 乳白色のポリタンクで保管した灯油
- 灯油用ポリタンクのふたが開けてあった灯油

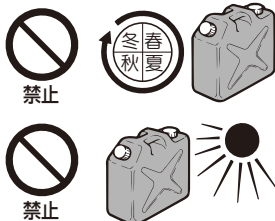

不純灯油

- 水やごみなどが混入した灯油
- ガソリン、軽油、シンナー、天ぷら油、機械油などが混入した灯油
- 灯油以外の油を入れたことのある容器に保管した灯油
- 水抜剤や助燃剤を添加した灯油



不良灯油（変質灯油・不純灯油）の見分けかた

- 2つのコップを用意し、片方には水、もう片方には灯油を入れます。その2つのコップの背後に白紙をあてて色を比較し、灯油に色が付いていたら変質灯油の可能性があります。
- 変質灯油になるとうす黄色をおびた色になったり、すっぱい臭いがしたりします。
- 水が混入した不純灯油の場合は、水が下にたまり灯油と水が分離した状態になります。



※保管の状態によっては、無色透明でも灯油が変質している場合があります。

変質灯油や不純灯油などの不良灯油を使用すると、機器の故障の原因になります。

- 油の程度にもよりますが、1～30日のご使用で、しんの先端にカーボンやタールが付着し、その部分がかたくなると同時に厚くなって、スピード消火ボタンを押したり、対震自動消火装置が作動しても、しんが下がらず消火しないことがあります。
- 着火しなかったり、着火に時間がかかったりします。
- 赤熱ムラが出たり、燃燒筒が暗くなり、激しいにおいがしたり、異常燃焼したりします。
- 給油タンクに灯油が残っていても火力が小さくなったり、しんが下がらなくなったりします。
- 着火してから完全燃焼まで時間がかかります。
- 給油タンクや固定タンクが腐食する原因になります。

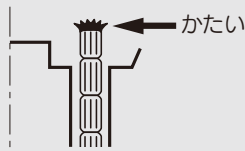

万一変質灯油や不純灯油などの不良灯油を使用したときは…

- 給油タンク・固定タンク内の灯油を抜き、きれいな灯油で2～3回洗ってから使用してください。（悪い油が残っていると再発します。）（11ページ）
- しんの手入れをしてください。（11ページ）
- しんの手入れをしても効果のないときはしんを交換してください。しんの交換はお買いあげの販売店またはお客様ご相談窓口にご連絡ください。

ご注意

- 変質灯油や不純灯油などの不良灯油が原因で修理を依頼されたときは、保証期間中でも保証の対象外となります。
- 不良灯油の処理でお困りの場合は、灯油をお買いあげの販売店にご相談ください。

給油

- **警告** 給油は必ず消火してから、ストーブの温度が十分下がっていることを確認して、火の気のないところでおこなってください。

給油の手順と注意

1. 給油タンクを取り出し、給油口を開く

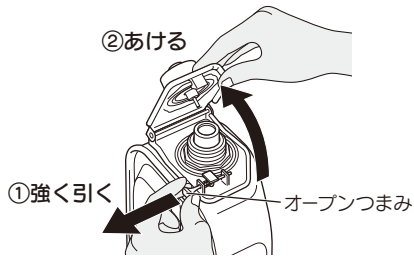

- タンク室ふたを開いて給油タンクを取り出し、オープンつまみを強く引いて、給油口を開いてください。

- 燃焼中に給油タンクを持ち上げると、安全のために給油時消火装置がはたらいて、自動的に消火します。
- 給油口の弁の部分にゴミなどがはさまっている場合は取り除いてください。油漏れの原因になります。
- 給油タンクは、ぶつけたり落としたりしないよう、ていねいに取り扱いってください。

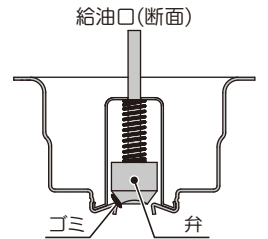

2. 給油する

- 市販の給油ポンプなどを使用して、油量計を見ながら給油してください。
- 適量位置まで黒色に変わったら、給油をやめてください。

- 給油口に力を加えて変形させたり衝撃などを受けて変形しますと、油漏れや給油口が完全に閉まらない原因になりますので、変形させないでください。
- 変形したものは、点検修理してください。

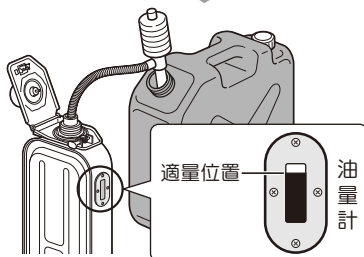

3. 給油口を閉める

- **警告** 給油口は、「パチン」と音がするまで図の位置を強く押して確実にロックし、先端を指で持ち上げて開かないことを確かめてください。

給油口を下にして、油漏れがないことを確かめてから、給油タンクをタンク室に正しくセットしてください。

- **警告** 給油口が確実に閉まっていないと灯油がこぼれて、火災の原因になります。

- カラーサインが全面青で表示されていることを確認してください。のような場合はもう一度強く押ししてください。

- こぼれた灯油はよくふきとってください。
- 器具に灯油をこぼした場合は、よくふきとり、販売店またはお客様ご相談窓口にご相談ください。そのまま使用されますと、火災の原因になります。

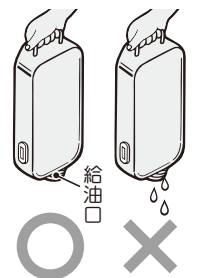

① 確実にロック → ② ロックの確認

「パチン」と音がするまで強く押ししてください。

強く押す

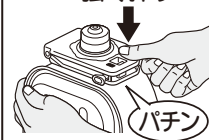

持ち上げる

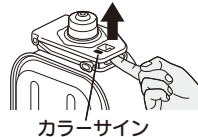

カラーサイン
給油口を閉めたあと、先端を指で持ち上げ、開かないことを確かめてください。

給油するときのめやす(給油サインで確認してください)

- ご使用中、給油タンク内の灯油が少なくなると「給油サイン」で給油の予告をします。「給油サイン」に赤色が出てきたら、「給油の手順と注意」にしたがって給油してください。約1～2時間で給油タンク内の灯油がなくなります。

【灯油が多いとき】

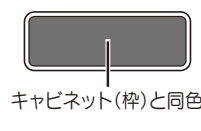

【灯油が少ないとき】

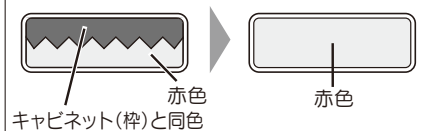

お願い

オート給油ポンプ(自動停止装置付)を使用する場合

- 市販品のオート給油ポンプの給油ホース先端(給油口)を確実に奥まで給油タンクに差込み、クリップで止めてから給油してください。クリップで固定しないと、自動停止しないで灯油があふれることがあります。必ず、クリップを止めてから給油してください。

※ オート給油ポンプの取扱方法(クリップの固定方法詳細)は、オート給油ポンプの取扱説明書を確認ください。

※ クリップで固定できないオート給油ポンプの場合は、給油ホース先端がはずれないように手をそえて確実に奥まで給油タンクに差込んで給油してください。

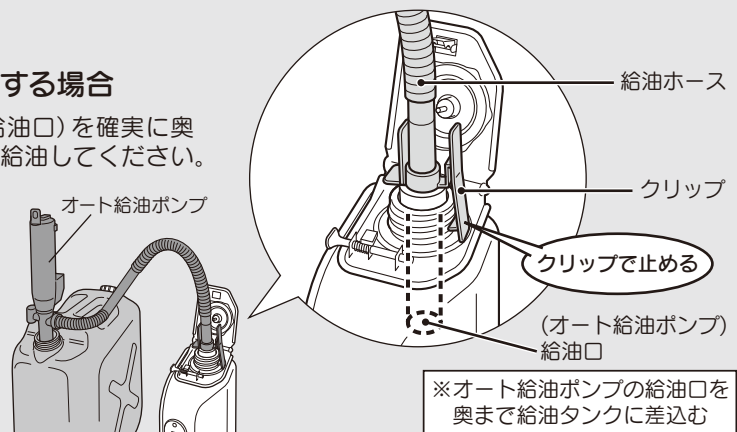

※ オート給油ポンプの給油口を奥まで給油タンクに差込む

点火前の準備と確認

水平な場所に設置

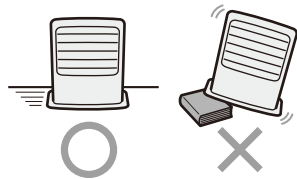

- ストープは、水平で安定のよい床の上に設置してください。
- 傾斜した場所や振動の激しい場所で使用すると、異常燃焼や対震自動消火装置の誤作動の原因になります。

給油時消火装置のセット

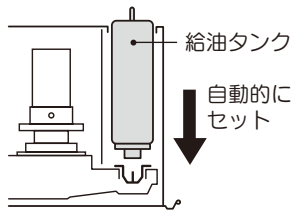

- 給油タンクをセットすると自動的にセットされます。
- 給油タンクが確実に入っていないと、セットされません。

燃烧筒のセット確認

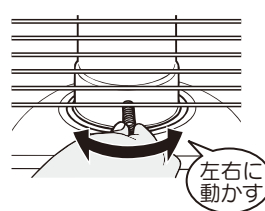

- 燃烧筒のつまみを持って左右に2~3回動かして、しん案内筒に正しくセットされているかを確認してください。

対震自動消火装置のセット

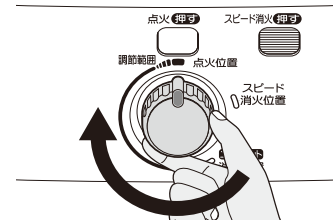

- しん調節つまみを右(点火位置)方向にゆっくり止まるまでまわすことにより自動的にセットされます。
- しん調節つまみをまわすとき「カチカチ」と音がして重いのは、対震自動消火装置が自動的にセットされているためです。
- 一度セットされると、しん調節は軽く、音もなくなります。

5 使用方法

点火

■ 電池点火のしかた

1. しん調節つまみをまわし、点火ボタンを押す

- しん調節つまみを右(点火位置)方向にゆっくり止まるまでまわし、しんをいっぱい上げてください。(しん調節つまみの突起が真上「点火位置」になります)
- 点火ボタンを静かに止まるまで押してください。
- 点火ヒータ付近から白煙が上がるだけで着火しない場合は、点火ボタンを少し戻すと着火します。(逆に強く押しつけると着火しにくくなります)
- 着火したことを確認した後も点火操作をそのまま続けていたり、燃焼中に点火操作をおこなうと点火ヒータのフィラメントが断線したり、破損の原因になります。

- 着火を確認してから、静かに指をはなし点火ボタンが確実にもとの位置に戻っていることを確認してください。

- 点火ボタンが戻っていないと点火窓が開いたままとなり、すすが出る原因になります。
- 点火操作時は前板と点火ボタンの間に指をはさまれないように注意してください。

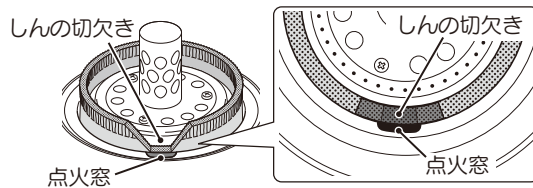
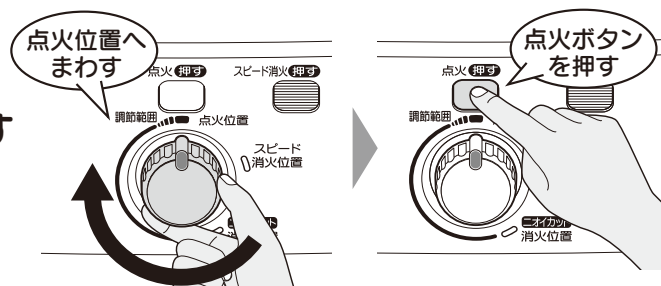

2. 燃烧筒のセットを確認する

- 燃烧筒のつまみを持って、左右に2~3回動かして、しん案内筒に正しくセットされているかを確認してください。
- **⚠ 警告** 燃烧筒が正しくセットされていないと、最初から赤火ですすけて異常燃焼し、火災になるおそれがあります。正しくセットしてください。
- **⚠ 注意** 燃烧筒のつまみを左右に動かすときは、ガードや覆板が高温になっていますので、ふれないように注意してください。

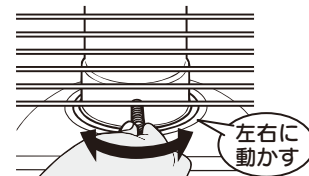

■ 点火用ライターでの点火のしかた (点火ヒータが使えないとき)

1. ガードを開いてください。
2. しん調節つまみを右(点火位置)方向にゆっくり止まるまでまわし、しんをいっぴいに上げてください。
3. 燃烧筒つまみを図のように持ち上げて点火用ライターで点火してください。
4. 燃烧筒をしん案内筒の上に静かに戻してください。
5. 燃烧筒つまみを持って左右に2~3回動かし、燃烧筒のセットを確認してください。
6. ガードを閉めてください。

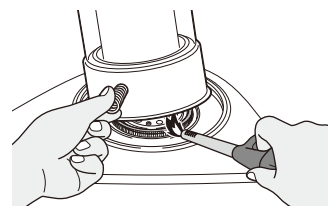

- **⚠ 警告** 燃烧筒が正しくセットされていないと最初から赤火ですすけて異常燃焼し、火災になるおそれがあります。正しくセットしてください。
- **⚠ 警告** マッチでの点火はしないでください。マッチの燃えかすをしん付近や置台などの上に置くと樹脂部分が焼損したり、火災の原因になります。

- 初めてご使用になるときや、しんの手入れ、しんの交換、から焼きなどをしたときは、給油タンクに灯油を入れ、ストーブにセット後20分以上待ってから点火してください。しんに十分灯油がしみこまないうちに点火すると、吸い上げ不足のため燃焼筒の赤熱不足が続くことがあります。このときは、いったん消火し、20分以上待ってから点火してください。
- 初めてご使用になるとき、着火後しばらく多少のにおいがしますが、これはストーブに付着している油などが焼けるときのもので異常ではありません。

炎の調節 (火力調節)

炎の調節はしん調節つまみでおこないます。

- 炎や赤熱の状態を見ながら **しんの下げすぎ** や **しんの上げすぎ** の状態にならないように調節し、前板の「調節範囲」内でご使用ください。

しん調節つまみ	しん	炎
右(点火位置)方向にまわす	上がる	伸びる
左(ニオイカット 消火位置)方向にまわす	下がる	小さくなる

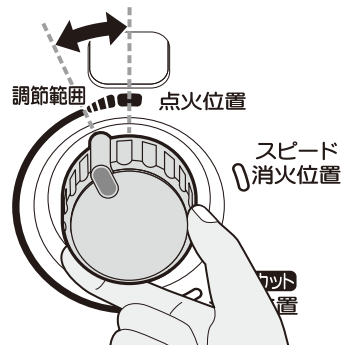

炎の状態

× しんの下げすぎ

燃焼筒の上部が黒い



○ 正しい炎の状態

【下限】

燃焼筒が十分赤熱している

赤熱部分



【上限】

炎の伸びが4cm以下



× しんの上げすぎ

炎が4cm以上伸びている



- 着火後15~20分たって、部分的な炎の伸びや、燃焼筒の赤熱ムラがでるときは、燃焼筒つまみを持って左右に軽く2~3回動かしてください。それでも炎が伸びてきたら、しん調節つまみを左(ニオイカット消火位置)方向へまわして **正しい炎の状態** に調節してご使用ください。
- 着火後そのまま放っておくと **しんの上げすぎ** のように炎が伸びて、すすや一酸化炭素が発生することがあります。また、**しんの下げすぎ** のように燃焼筒の赤熱が不足している状態で燃焼しますと、燃焼音(ポツポツ)やにおい・一酸化炭素が発生するばかりでなく、しんにカーボンが付着し、しん調節も重くなります。このようなときはしんの手入れをしてください。(P.11ページ)
- しんを下げた状態から急激にしん調節つまみを右(点火位置)方向へまわすと、一時的に炎が伸びてにおいやすすが発生することがあります。しん調節つまみを右(点火位置)方向へまわすときは、炎を見ながらゆっくり操作してください。
- 燃焼中は、点火ボタンに触れないでください。点火ボタンを押すと炎が上がります。また押しすぎますと、点火ヒータのフィラメントが変形したり断線したりすることがあります。
- 換気扇・超音波加湿器などを使用すると、炎がピンク色になることがありますが、異常ではありません。
- 標高の高いところでは、空気が薄く、不完全燃焼になりやすいため、必ず **最大火力** でご使用ください。

消火

■通常消火のしかた

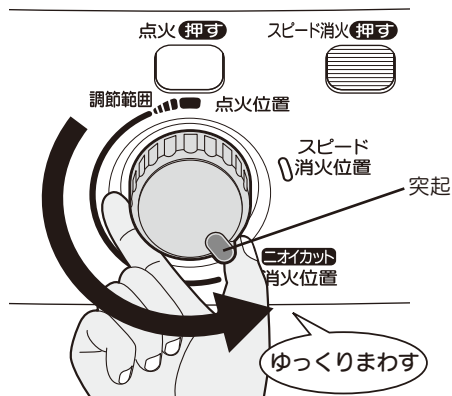

1. しん調節つまみを左(ニオイカット消火位置)方向にまわす

- しん調節つまみを左(ニオイカット消火位置)方向にゆっくりと、軽く止まるまでまわして、消火してください。(しん調節つまみの突起が「ニオイカット消火位置」になります)

- ストーブを押したりして消火しないでください。
- 2分程度で消火します。
- しん調節つまみを早くまわしたときや、小火力で使用してからの消火は、炎が一瞬伸びることがありますので、炎が伸びないようにゆっくりまわして消火してください。

2. 消火の確認をする

- 必ず消火の確認をしてください。

■スピード消火のしかた(緊急時の消火方法)

急いで消火させるとき(緊急時)に使用してください。

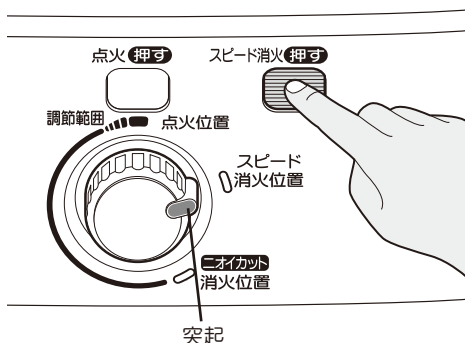

1.スピード消火ボタンを押す

●対震自動消火装置が作動し、しんが下がります。
(しん調節つまみの突起が「スピード消火位置」に戻ります。)

●通常消火にくらべて、消火時のにおいが強くなり、すすが発生することがあります。

2.消火の確認をする

●必ず消火の確認をしてください。

消火しない(しん調節つまみの突起が「消火位置」に戻らない)ときは…

●スピード消火ボタンを押しても、しん調節つまみの突起が「スピード消火位置」に戻らないときは、戻るまでスピード消火ボタンを押しながら、しん調節つまみを左方向へまわしきって消火してください。

[スピード消火ボタンを押しても、しんが完全に下がりきらない(しん調節つまみの突起が「スピード消火位置」に戻らない)のは、変質灯油などでしんの上部に、タールなどが多く付着していることが原因です。
(☞ 5ページ)

[このようなときは、しんの手入れをしてください。(☞ 11ページ)]

●それでも(スピード消火ボタンを押しても、しん調節つまみをまわしても)しんが下がらず、消火しないときは、給油タンクを取り出し、火が消えるまで燃焼させてください。

[このようなときは、お買いあげの販売店またはお客様ご相談窓口にご相談ください。]

消火後再点火するときは…

消火後すぐに再点火すると燃焼筒の温度が高くて、着火しなかったり、においがします。また、点火ヒータのフィラメントが断線する場合があります。燃焼筒が冷えるまで、6~7分位待ってから点火してください。

6 対震自動消火装置

強い地震や振動、衝撃を受けたときは対震自動消火装置が作動して自動的に消火します。

しん調節つまみを右(点火位置)方向にゆっくり止まるまでまわすことにより自動的にセットされます。

(☞ 7ページ)

●対震自動消火装置は、JISに定められた100~195ガルの振動により作動するように調整してあります。

したがってご使用中における弱い日常的な振動、傾斜では作動しません。

●変質灯油などでしんの上部にタールなどが多く付着していると、対震自動消火装置が作動してもしんが完全に下がりきらないで消火しないことがあります。このようなときはしんの手入れをしてください。(☞ 11ページ)

●地震によって作動した場合は、周囲の可燃物、ストーブの損傷、灯油のあふれなど異常がないことを確認したあと、再点火してください。

7 気密油タンクの給油時消火装置

燃焼中に、給油タンクを持ち上げると、自動的に消火します。(しん調節つまみの突起が「スピード消火位置」に戻ります。)

給油時消火装置は、消火した状態(しん調節つまみの突起が「ニオイカット消火位置」の状態)でも働きます。

給油タンクをセットすると自動的にセットされます。

●給油タンクが確実に入っていないと、セットされず、点火できません。

●燃焼中に、給油時消火装置が働いた場合、消火時のにおいが強くなる場合があります。においを抑えるため、しん調節つまみで消火させ、しばらくしてから給油タンクを取り出してください。

●取り出すとき給油タンクは、ストーブの天板の上を通過させないでください。灯油がたれると火災の原因になります。

8 日常の点検・手入れ

点検・手入れは、消火後ストーブが十分冷えてから、おこなってください。

- 対震自動消火装置を分解したり、油でふいたりしないでください。
- しんの標準出寸法は9mmです。切ったり、長く引き出したりしないでください。
- しん案内筒・給油タンク・燃焼筒は変形させないでください。また燃焼筒を落として、ガラスを割ったりしないでください。
- お手入れの際に、燃焼筒をはずしたり本体を分解するときは、保護具などを着用してけがのないよう注意してください。

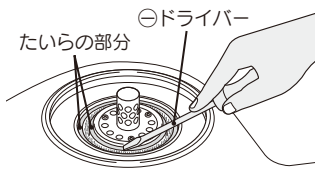
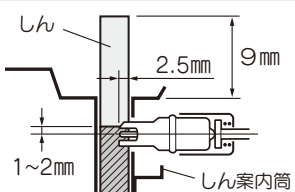
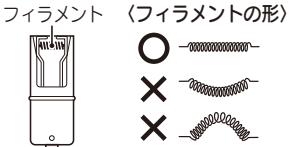
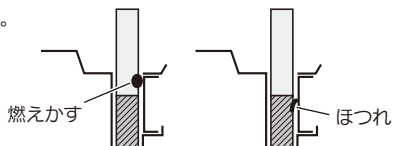
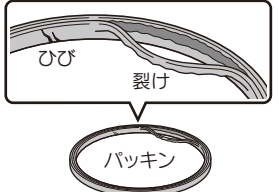
	点検箇所	点検する内容	処置方法	
使用ごと	置台 給油タンク	● 油漏れ・油のたまりや油のにじみがないか。	● 油のたまりや、油のにじみはふきとる。 油漏れのある場合は、お買いあげの販売店またはお客様ご相談窓口 に修理を依頼してください。	
	外観	キャビネット(粹)、反射板、覆板、置台など	● ほこりや汚れがないか。	● ブラシややわらかい布でふきとる。 (ベンジン、シンナー、クレンザーなどでふかないでください。)
		天板	● 化繊などのほこりが焼きついていないか。 ● 白っぽく変色していないか。	● しめらせたやわらかい布にクレンザーをつけてふきとる。 ● しめらせたやわらかい布でふきとる。
	ストーブの周囲	● 可燃物がないか。	● 周囲を整理・清掃し、可燃物は取り除く。	
	乾電池	● 点火ヒータの赤熱が弱くないか。 ● 着火しにくくないか。	● 同じ種類の新しい乾電池(単一形2個)と交換する。	
月1回	しん案内筒	● たいらの部分に燃えかすなどがたまっていないか。 〔燃えかすなどがたまると燃焼筒が正しくセットできず、燃焼を阻害することがあります。〕	● 燃焼筒をはずし、⊖ドライバーの先で燃えかすなどを取り除く。 しんの先端をしん案内筒のたいらの部分に合わせ、燃えかすがみぞに落ちないように注意してください。 	
	点火ヒータ	● 点火ヒータの位置(しんとの間隔)は正しいか。 〔フィラメントが、しんに対してちょうど良い位置にないと着火しにくくなります。〕	● しんの出が9mmのときに点火ヒータの位置がちょうど良いところになります。 位置の調整はお買いあげの販売店に依頼してください。 	
		● フィラメントの変形、断線はないか。	● 変形はつまようじなどでまっすぐになおす。 ● 変形がなおらないものや、断線したものは取り替える。 (13 ページ) 	
	しんの点火部	● 燃えかすなどが落ちていないか。 ● ほつれていないか。 〔点火操作をしてフィラメントがしんのほつれに触れると赤熱が悪くなり着火しにくくなります。〕	● 燃えかすなどを取り除く。 ● ほつれを切る。 	
月2回	対震自動消火装置 〔点検時は必ず乾電池を抜いてください。〕	〔作動具合〕 ● 乾電池を抜いて、しんを上げ、置台の左側を前後に強く動かしたとき、対震自動消火装置が作動して、しんが最後まで確実に下がるか。	● 作動しない場合は、お買いあげの販売店またはお客様ご相談窓口にご相談ください。	
月1回		〔作動部(しん)〕 ● しんの上下はスムーズか。 ● タールの付着はないか。	● しんの手入れをする。(11 ページ) ● 効果のない場合は、しんを交換する。 (お買いあげの販売店またはお客様ご相談窓口にご相談ください。)	
しん交換時	しん案内筒パッキン	● のび、裂け、切れ、ひびなどがないか。	● パッキンに、のび、裂け、切れ、ひびなどがある場合は交換する。 (お買いあげの販売店またはお客様ご相談窓口にご相談ください。) 裂け、切れ、ひびなどの入ったパッキンをお使いになると油漏れのおそれがあります。 	

■油タンク内(給油タンク・固定タンク)の変質灯油や不純灯油などの不良灯油を取り除くときは…

処置方法(火の気のないところでおこなってください。)

1. スピード消火ボタンを押して、対震自動消火装置を 작동させてください。
2. 燃焼筒と給油タンクを取り出し、しん調節つまみを抜いたあと、キャビネット(枠)の左右側面(下部)の止めねじ4本と前板中央の止めねじ1本をはずし、キャビネット(枠)を前方に約45°傾け、前板が引つかからないよう注意して持ち上げてはずしてください。
3. オイルピンを取り出して、固定タンク内の灯油を図のようにして抜き取り、きれいな灯油で2~3回洗ってください。(給油サイン金具を押し下げながら、オイルピンをはずしてください。)
4. 固定タンクの底にたまっている水やごみは必ず布きれでふき取ってください。(灯油をふき取る場合は、ゴム手袋等を着用してください。けがをするおそれがあります。)
5. オイルピンをもとどおりピンがまっすぐ上を向くように、確実に下まで押し込んで取り付けてください。
6. 給油タンク内もきれいな灯油で洗い、良質の灯油に交換してください。

しんの手入れもあわせておこなってください。(☞ 下記参照)

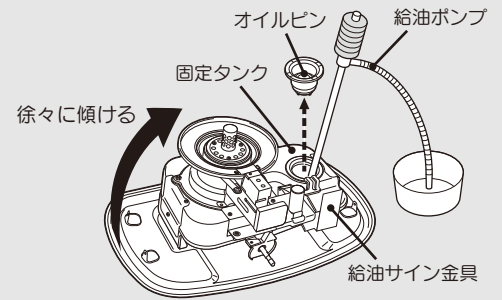

オイルピンのはずしかた

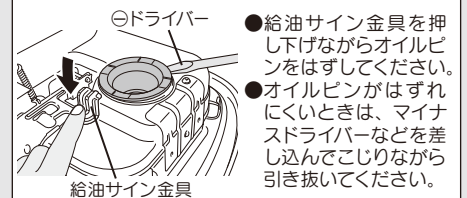

しんの点検・手入れ(から焼き)〔月1回〕

■変質灯油や不純灯油などの不良灯油でしんの上部にカーボンやタールが付着し、不具合が生じたとき(☞ 5ページ)は、しんの手入れ(から焼き)をしてください。

しんの手入れ中に、ストーブに風があたると赤火が出たり、異常燃焼や火災の原因になり危険です。しんの手入れは風のあたらない屋内でおこなってください。また、しんの手入れ中にはおいがしますので、十分に換気をしてください。

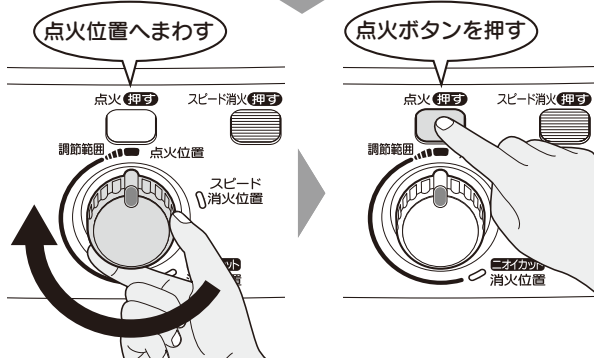
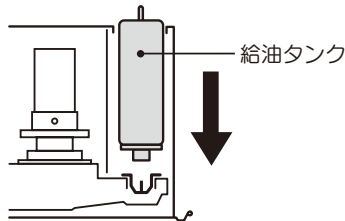

1. 空タンクをセットする

- 給油タンクの灯油を抜いて、空タンクをセットしてください。
- セットしないとしんが下がって、しんの手入れができません。

2. 点火操作をする

- しん調節つまみを右(点火位置)方向にゆっくり止まるまでまわし、しんをいっぱい上げたあと点火ボタンを静かに押して点火してください。
- 正しい炎の状態で燃焼させてください。(☞ 8ページ)

3. そのまま灯油がなくなって、火力が小さくなるまで放置する

4. 火力が小さくなったらしんをいっぱい上げ、消火するまで燃焼させる

- しんがかたくなっているときは、しんの手入れを2~3回おこなってください。
- しんの手入れ後のご使用は、しんを一番下まで下げてから給油タンクに灯油を入れ、ストーブにセット後20分以上待ってしんに十分灯油がしみこんでから点火してください。しんに十分灯油がしみこまないうちに点火すると、吸い上げ不足のため燃焼筒の赤熱不足が続くことがあります。

■次のようなときは新しいしんと交換してください。(☞ 13ページ)

- しんの手入れをおこなってもカーボンやタールがとれず、効果がないとき。
- しんが水を含んでしまい、しんの上下操作が重くなったとき。
- しんの上部が消耗して、うすくなったり短くなったり、凹凸になっているとき。

■しんについて

- このストーブのしんは着火しやすいように点火部に切欠きがあります。
- 切欠き部分の繊維をほつれさせないでください。

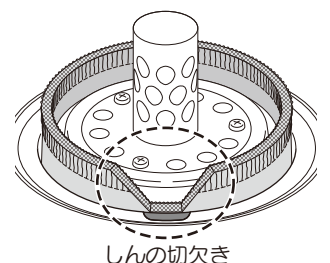

9 故障・異常の見分け方と処置方法

●次の表にもとづいて、お確かめください。

●処置方法により処置しても良くならないときは、お買いあげの販売店またはお客様ご相談窓口にご相談ください。

原因	現象											処置方法	参照ページ	
	着火しない。	燃焼筒が赤熱しない。	炎がかたよる。	においがする。	赤火やすがする。	炎が大きくなる。	しん上下操作が重い。	しんが下がらない。	しんがすぐ下がってしまふ。	消火しない。	油タンクに灯油が入っているのに消火する。			火のまわりが遅い。
給油タンクに灯油がない。	●	●		●		●						●	給油する。	6
水、変質灯油や不純灯油などの不良灯油が混入している。	●	●	●	●	●	●	●	●		●	●	●	給油タンク、固定タンク内の油を抜き、きれいな灯油で洗い、しんも交換する。	11・13
しんに十分灯油がしみこまないうちに点火した。	●	●		●		●						●	給油後はしんを下げて20分以上待ち、しんに十分灯油がしみこんでから点火する。	8
しんを上げすぎている。			●	●	●								正しい炎の状態になるようにしんを調節する。	8
しんを下げすぎている。		●		●		●							燃焼筒つまみを左右に動かしてセットしなおす。	7
燃焼筒のセットが悪い。			●	●	●								燃焼筒つまみを左右に動かしてセットしなおす。	7
長時間閉め切った部屋で使用している。		●		●		●							窓をあけ、部屋の換気をする。	2
しんにタールが付着している。	●	●	●	●		●	●			●		●	「しんの手入れ」をする。	11
点火ヒータのフィラメントが変形、断線している。	●												変形をなおすか交換する。	10・13
乾電池が正しく入っていないまたは、消耗している。	●												⊕⊖を正しく入れる。新しい乾電池と交換する。	4
燃焼筒が変形、破損している。		●	●	●	●	●							新しい部品と交換する。	13
風、振動を受けている。		●	●	●	●	●			●				風の当たらない場所で使用する。振動を受けないようにする。	2
しん上下機構が故障している。	●						●	●	●	●			お買いあげの販売店またはお客様ご相談窓口にご相談してすぐ修理する。	-
給油タンクが入っていないまたは、確実に入っていない。									●		●		給油タンクを確実に入れる。	7
対震自動消火装置が故障している。								●	●				お買いあげの販売店またはお客様ご相談窓口にご相談してすぐ修理する。	-

●燃焼中や消火後に、ときどき「ポコンポコン」という音がしますが、これは給油タンクから固定タンクへ灯油が流出するときの音で異常ではありません。

10 定期点検

長期間ご使用になりますと、機器の点検が必要です。

2年に1回程度、シーズン終了後などにお買いあげの販売店または、修理資格者〔一般財団法人 日本石油燃焼機器保守協会 (TEL 03-3499-2928) でおこなう技術管理講習会修了者 (石油機器技術管理士) など〕のいる店などに点検依頼されることをおすすめします。(有料)

	愛情点検	長年ご使用の石油ストーブの点検をぜひ!	ご使用中止
	こんな症状はありませんか	<ul style="list-style-type: none"> ●油漏れがする。 ●炎が不安定ですすや黒煙が出る。 ●器具を強くゆすっても炎が消えない。 ●焦げるようなにおいや目がチカチカする。 ●その他の異常や故障がある。 	故障や事故の防止のため必ずお買いあげの販売店にご連絡ください。 点検・修理についてのご費用など詳しいことはお買いあげの販売店にご相談ください。

11 設計上の標準使用期間

【設計上の標準使用期間】8年 製造年は本体側面に表示してあります。

石油ストーブは製造後8年を目安に点検または取りかえをおすすめします。

1. 設計上の標準使用期間の表示と説明

設計上の標準使用期間を過ぎての製品使用については、経年劣化により安全性が損なわれ重大事故にいたるおそれがあります。そのため設計上の標準使用期間は使用者が不具合なく製品を使用している場合でも、点検・取りかえの検討を開始するための目安です。設計上の標準使用期間は、無償保証期間とは異なります。また、一般的な故障を保証するものではありません。

2. 設計上の標準使用期間の算定の根拠について

本製品の設計上の標準使用期間は、製造年を初期とし、一般社団法人 日本ガス石油機器工業会発行の自主基準に基づき、以下の使用条件を想定して、当社において耐久試験等をおこなった結果、経年劣化により安全上支障が生ずるおそれが著しく少ないことを確認した時期を終期として設計上の標準使用期間を想定しています。

〈標準使用条件〉 年間燃焼時間：2,100時間 年間燃焼回数：300回

3. 標準的な使用条件と異なる使用をした場合の注意点について

- ・製品の使用条件または使用頻度が、その根拠となった数値よりも高い場合
- ・製品が目的以外の用途で使用された場合
- ・標準的な使用環境と異なる環境で使用された場合
- ・その他経年劣化を特に進める条件で使用された場合

上記のような使用をした場合は、設計上の標準使用期間よりも短時間で製品が経年劣化し、安全上支障が生ずるおそれがあります。

12 部品交換のしかた

■ 部品交換のときの注意

ご注意 不完全な修理、調整は危険ですので、部品の交換、調整が必要な場合には、お買いあげの販売店または、修理資格者〔一般財団法人 日本石油燃焼機器保守協会でおこなう技術管理講習会修了者(石油機器技術管理士)など〕のいる販売店にご相談ください。

部品交換は **コロナ純正部品** とご指定ください。

しんの交換

- しんの交換は、お買いあげの販売店またはお客様ご相談窓口へ依頼されることをおすすめします。
- しんは必ず検査に合格または認証された「コロナ純正しん SX-2413Y」(右のマーク付)をご使用ください。器具に適合しないしんや、粗悪なしんを使用しますと、性能を十分発揮できないばかりでなく火災や中毒の原因になります。
- しんの交換方法は、替しんに同こんの「石油燃焼機器用しん取扱説明書」にしたがってください。



燃焼筒の交換

燃焼筒のガラスが割れたときは、お買いあげの販売店またはお客様ご相談窓口にご相談ください。

点火ヒータの交換

1. 乾電池と燃焼筒を取り出す

2. リングフタをひらく

- リングフタの止めねじ1本をはずして、リングフタをひらいてください。

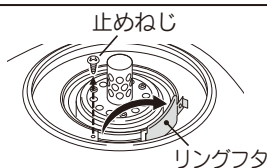

3. 点火ヒータをはずす

- 点火ヒータ先端が点火窓に近づき、点火ボタンを押してください。
- 点火ヒータを手前に押しながら止まるまで右にまわし、点火ボタンを静かに戻してください。点火ヒータがソケットからはずれず。

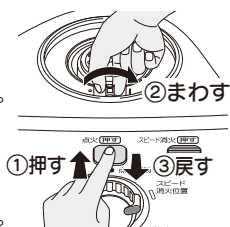

4. 新しい点火ヒータを取り付ける

- 点火ボタンを押してソケットのみぞの位置を確認してください。
- 点火ヒータのヒータガードを下側にして、ソケットのみぞに点火ヒータの突起を入れながら点火ヒータを手に止まるまで差し込んだあと左にまわしてください。フィラメントが水平になります。

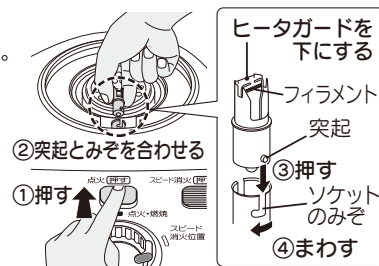

5. リングフタを固定する

- リングフタのつめが案内筒リングの角穴に入っていることを確認してから、もたどおりに止めねじで固定してください。

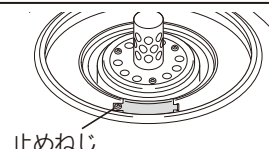

13 保管 (長期間使用しない場合)・廃棄のしかた

おしまいになるときは、日常の点検・手入れの項を参照し、次の要領で保管してください。

長期間使用しない場合

- 給油タンク・固定タンク内の灯油を抜き取ってください。(☞ 11ページ)
 - 水、ごみなどを残したまま保管すると、さびや穴あきの原因になったり、しん上下不良の原因になることもあります。
 - 灯油を抜いたあとは、内部をよく乾燥させてください。
 - 灯油の廃棄処分については、灯油をお買いあげになった販売店にご相談ください。
- しんの手入れをしてください。(☞ 11ページ)
- 必ず乾電池を取りはずしてください。
- 内部のごみやほこりを取ってください。
 - 燃焼筒と給油タンクを取り出し、しん調節つまみを抜いたあと、キャビネット (枠) の左右側面 (下部) の止めねじ4本と前板中央の止めねじ1本をはずし、キャビネット (枠) を前方に約45° 傾け、前板が引つかからないよう注意して持ち上げてははずしてください。掃除機などでごみやほこりを取り除いたのち、もとどおりに組み立ててください。
- ストーブの外観を掃除してください。(☞ 10ページ)
- 対震自動消火装置を作動させてください。(☞ 10ページ)
- 包装箱に入れて、乾燥した場所に水平に保管してください。

- **注意** 傾けたり、横倒しの状態では絶対に保管しないでください。
- 取扱説明書は、大切に保管してください。
- 来シーズンにお使いになるときは、対震自動消火装置の作動を2~3回くりかえし、しんが最後まで下がることを確かめてください。

廃棄のしかた

- 廃棄処分するときは、各自治体の指示に従ってください。
- 必ず給油タンク・固定タンク内の灯油を抜いて、電池ケースから乾電池を取りはずしてください。
- 灯油の廃棄処分については、灯油をお買いあげになった販売店にご相談ください。

14 仕様

型式の呼び	SX-2423Y	SX-2823Y
種類	しん式・放射形	
点火方式	電池点火	
使用燃料	灯油 (JIS 1号灯油)	
燃料消費量	2.42 kW (0.235 L/h)	2.83 kW (0.275 L/h)
暖房出力	2.42 kW	2.83 kW
油タンク容量	4.0 L	
燃焼継続時間	約 17.0 時間	約 14.5 時間
暖房のめやす	木造 11.5㎡(7畳)まで/コンクリート 15.0㎡(9畳)まで	木造 13.0㎡(8畳)まで/コンクリート 16.5㎡(10畳)まで
外形寸法	高さ 510 mm 幅 452 mm 奥行 324 mm (置台を含む)	
質量	7.6 kg	7.7 kg
しん	種類 普通筒しん	
	呼び寸法 内径 65 mm 厚さ 2.8 mm	
安全装置	対震自動消火装置・気密油タンクの給油時消火装置	

15 お客様ご相談窓口

お客様ご相談窓口

修理サービスや製品についてのご相談は型式名をご確認の上、お買いあげの販売店または下記の窓口にご依頼ください。

電話番号やアドレスは変更する場合がありますのでご了承ください。

コロナサービスセンター (全国共通番号 365日24時間受付)

TEL フリーダイヤル  **0120-919-302**

携帯電話 ナビダイヤル  **0570-550-992**

ナビダイヤルの通話料はお客様負担となります。

修理・アフターサービスに関するお問い合わせ

<https://www.corona.co.jp/support/service/>

- 365日24時間修理依頼ができます。
- 部品保有年限が経過している製品は受付しないこともあります。
- 右記QRコードからアクセスできます。



QRコードは株式会社デンソーウェブの登録商標です。

コロナ公式オンラインストア

お客様ご自身で簡単に交換いただける純正部品、別売部材を販売しております。製品内部の部品や交換の際に資格や技術が必要となる部品などは販売しておりません。

補修用性能部品の保有期間が過ぎている部品は、取り扱いを終了している場合があります。下記アドレスページ内の対応型式をよくご確認ください。



公式オンラインストア

CORONA STORE

<https://ec.coronaweb.com/>

(コロナ公式ホームページからもアクセスできます)



16 アフターサービス

保証について

- 保証書の「お買いあげ日・販売店名」などの記入をお確かめのうえ大切に保管してください。
- 保証期間はお買いあげいただいた日から1年間です。
- 次のような原因による故障および事故につきましては、保証の対象になりませんので注意してください。
 - 変質灯油や不純灯油などの不良灯油、また灯油以外の燃料使用による故障や事故。
 - 誤った使用方法による故障や事故。

■保証期間が過ぎているときは

- お買いあげの販売店にご相談ください。修理によって使用できる製品についてはお客様のご要望により有料修理いたします。



■補修用性能部品の保有期間

- 石油ストーブの補修用性能部品（機能を維持するために必要な部品）の保有期間は製造打ち切り後6年です。

■修理に出されるときは

- 輸送時や運搬時に給油タンク・固定タンク内に灯油が残ったままですと、傾きや振動で灯油がこぼれることがありますので、必ず抜き取ってください。

修理を依頼されるとき

- 本書の「故障・異常の見分け方と処置方法」（ 12ページ）の項にしたがって調べても良くならないときは、お買いあげの販売店またはお客様ご相談窓口にご連絡ください。
- ご連絡いただきたい内容は次の通りです。
 - 品名：コロナ石油ストーブ
 - 型式の呼び：本書「仕様」欄（ 14ページ）に記載
 - お買いあげ日
 - 故障状況（できるだけ具体的にご連絡ください。）
 - ご住所・お名前・電話番号
- 修理に際しては、保証書をご提示ください。保証期間中であれば保証書の規定にしたがって無料修理させていただきます。
- ご不明な点や修理に関するご相談は、お買いあげの販売店またはお客様ご相談窓口にお問い合わせください。

石油ストーブ保証書

型 式	SX-2423Y・SX-2823Y
保証期間	本 体 1 年
★お買いあげ日	年 月 日
★お客様	お名前 <small>姓</small>
	ご住所 〒 ()
	電話 () -

本書は、本書記載内容で無料修理を行なうことをお約束するものです。お買いあげの日から左記期間中故障が発生した場合は、本書をご提示のうえ、お買いあげの販売店に修理をご依頼ください。

- ご販売店様へ
お買いあげ日、貴店名、住所、電話番号をご記入の上（★印欄に記入のない場合は、無効となります）、本書をお客様へお渡しください。

★販売店	住所・店名
	電話 () -

- お客様へお願い
お手数ですがご住所、お名前、電話番号をご記入ください。販売店の記載がないときはそれを証明する領収書などが必要となりますので一緒に保管してください。

《無料修理規定》

1. 取扱説明書、本体表示等の注意書に従った正常な使用状態で保証期間中に故障した場合には、お買いあげ販売店が無料修理致します。
2. 保証期間内に故障して無料修理を受ける場合は、本書をご提示のうえ、お買いあげの販売店に依頼してください。
なお、離島及び離島に準ずる遠隔地への出張修理を行なった場合には、出張に要する実費を申し受けます。
また、本品を直接送付される場合の送料は、お客様の負担となります。
3. ご転居の場合は事前にお買いあげ販売店にご相談ください。
4. ご事情により、本保証書に記入してあるお買いあげ販売店に修理をご依頼できない場合には、お客様ご相談窓口（本書の14ページに記載）にお問い合わせください。
5. 次の場合には保証期間内でも保証の対象外となります。
 - (イ) 使用上の誤り及び不当な修理や改造による故障及び損傷
 - (ロ) 取扱説明書、本体表示等によらないで使われた場合、または適切な点検・手入れを行わなかったことにより発生した不具合
 - (ハ) お買いあげ後の輸送、落下等による故障及び損傷
 - (ニ) 火災、地震、水害、落雷、その他の天災地変、公害及び変質灯油や不純灯油などの不良灯油、異質油（灯油以外の油又は混入）による故障及び損傷
 - (ホ) 業務用としての使用、車両、船舶への搭載など一般家庭用以外に使用された場合の故障及び損傷
 - (ヘ) 本書にお買いあげ年月日、お客様名、販売店名の記入のない場合、あるいは字句を書き替えられた場合、通信販売などでご購入したときは、商品の送り状・領収書などの提示がない場合
 - (ト) 本書の提示がない場合
 - (チ) 消耗品の交換（しん、点火ヒータまたは、点火プラグ）
 - (リ) 定期点検の費用
6. 本書は日本国内においてのみ有効です。This guarantee is valid in Japan only.
7. 本書は再発行致しませんので紛失しないよう大切に保管してください。

※この保証書は本書に明示した期間、条件のもとにおいて無料修理をお約束するものです。従ってこの保証書によって保証書を発行している者（保証責任者）、及びそれ以外の事業者に対するお客様の法律上の権利を制限するものではありませんので、保証期間経過後の修理等についてご不明の場合は、お買いあげの販売店またはお客様ご相談窓口（本書の14ページに記載）にお問い合わせください。

※保証期間経過後の修理、補修用性能部品の保有期間について詳しくは本ページをご覧ください。
※アフターサービスや製品についてのお問い合わせは、お買いあげの販売店またはお客様ご相談窓口（本書の14ページに記載）にお問い合わせください。